



THE DISPLAY CHOICE
OF PROFESSIONALS™

www.agneovo.com

MX-22 & MX-24 LCD монитор
Руководство пользователя

ОГЛАВЛЕНИЕ

Информация по технике безопасности

WEEE.....	4
-----------	---

Меры предосторожности

Примечание.....	5
Меры предосторожности при настройке.....	5
Меры предосторожности при использовании	6
Чистка и Уход.....	6
Дополнительные примечания.....	7

Глава 1: Описание продукта

1.1 Комплектация.....	8
1.2 Настенный монтаж. Подготовка. Установка	9
1.2.1 Настенное крепление.....	9
1.2.2 Отсоединение основания	9
1.3 Обзор LCD монитора.....	10
1.3.1 Внешняя панель управления.....	10
1.3.2 Вид сзади	11

Глава 2: Подключение

2.1 Подключение питания	12
2.2 Подключение входного сигнала	13
2.2.1 Подключение к компьютеру	13
Использование VGA кабеля.....	13
Использование DVI кабеля.....	13
Использование DisplayPort кабеля.....	14
Подключение аудиоустройства	14
2.2.2 Подключение видеоустройства.....	15
Использование HDMI кабеля.....	15

Глава 3: Использование LCD монитора

3.1 Включение питания	16
3.2 Выбор источника входного сигнала	16
3.3 Регулировка громкости.....	17
3.4 Блокировка OSD (экранного) меню.....	17
3.5 Использование функции картинка в картинке (PIP).....	18
3.5.1 Параметры PIP	18
3.5.2 PIP Swap.....	19
3.6 Использование функции автонастройки.....	19

Глава 4: Экранное меню

4.1 Использование OSD (экранного) меню.....	20
4.2 Структура меню OSD	22

ОГЛАВЛЕНИЕ

Глава 5: Настройка параметров

5.1 Настройка яркости.....	25
5.2 Цветовая температура	27
5.3 Настройки изображения.....	28
5.4 Соотношение сторон	31
5.5 Настройки PIP	32
5.6 Настройки функции ANTI-BURN-IN	34
5.7 Настройки OSD	35
5.8 Настройки Audio	36
5.9 Система	37
5.10 Настройки сенсора ECO SMART	39
5.11 Выбор входа	40

Глава 6: Приложения

6.1 Предупреждающие сообщения	41
6.2 Устранение неисправностей.....	42
6.3 Транспортировка LCD монитора	44

Глава 7: Технические характеристики

7.1 Характеристики монитора.....	45
7.2 Размеры монитора	46
7.2.1 Габаритные размеры MX-22	46
7.2.2 Габаритные размеры MX-24	46

ИНФОРМАЦИЯ ПО ТЕХНИКЕ БЕЗОПАСНОСТИ

WEEE

Информация для пользователей, проживающих на территории Европейского Союза.

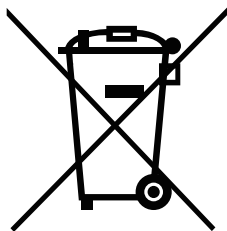

Символ на продукте или его упаковке означает, что этот продукт необходимо утилизировать отдельно от обычных бытовых отходов в конце срока его службы. Пожалуйста, примите во внимание, что вы несете ответственность за утилизацию электронного оборудования в центрах переработки, чтобы помочь сохранить природные ресурсы. Каждая страна в Европейском Союзе должна иметь свои центры сбора для переработки электрического и электронного оборудования. Для получения информации о месте утилизации отходов обращайтесь в местный орган по управлению отходами электрического и электронного оборудования или к продавцу, у которого вы приобрели продукт.



МЕРЫ ПРЕДОСТОРОЖНОСТИ



CAUTION
RISK OF ELECTRIC SHOCK
DO NOT OPEN



Условные обозначения

	Этот значок указывает на наличие потенциальной опасности, которая может привести к травме или повреждению продукта.
	Этот значок указывает на важную информацию по эксплуатации и обслуживанию.

Примечание

- Внимательно прочитайте данное руководство перед использованием LCD монитора и сохраняйте его для дальнейшего использования.
- Технические характеристики продукта и другая информация, приведенная в данном руководстве пользователя, приведены только для справки. Вся информация может быть отредактирована без уведомления. Обновленный контент можно загрузить с нашего веб-сайта по адресу www.agneovo.com.
- Чтобы защитить свои права как потребителя, не удаляйте наклейки с LCD монитора. Это может повлиять на определение гарантийного срока.

Меры предосторожности при настройке



Не размещайте LCD монитор рядом с источниками тепла, такими как обогреватель, вытяжной вентилятор или под прямыми солнечными лучами.



Не закрывайте и не блокируйте вентиляционные отверстия в корпусе.



Поместите LCD монитор на устойчивой платформе. Не устанавливайте LCD монитор там, где он может подвергаться вибрации или ударам.



Поместите LCD монитор в хорошо вентилируемом помещении.



Не размещайте LCD монитор вне помещения.



Не устанавливайте LCD монитор в пыльной или влажной среде.



Не проливайте жидкость и не вставляйте острые предметы на LCD монитор в вентиляционные отверстия. Это может привести к пожару, поражению электрическим током или повреждению LCD монитора.

МЕРЫ ПРЕДОСТОРОЖНОСТИ

Меры предосторожности при использовании



Используйте только шнур питания, поставляемый с LCD монитором.



Сетевая розетка должна быть установлена рядом с LCD монитором и легко доступна.



Если используется удлинитель с LCD монитором убедитесь, что общее потребление тока, подключенного к розетке, не превышает номинального значения.



Не ставьте никаких предметов на шнур питания. Не размещайте LCD монитор там, где можно на него наступить.



Если LCD монитор не будет использоваться в течение длительного периода времени, выньте вилку шнура питания из розетки.



Для отсоединения шнура питания держитесь за штепсельную головку. Не дергайте за шнур; это может привести к пожару или поражению электрическим током.



Не вынимайте вилку из розетки или не прикасайтесь к ней влажными руками.

Чистка и уход



LCD монитор оснащен оптическим стеклом NeoV™. Для очистки поверхности стекла и корпуса используйте мягкую ткань, слегка смоченную раствором мягкого моющего средства.



Не трите и не стучите по поверхности стекла острыми или абразивными предметами, такими как ручка или отвертка. Это может привести к царапинам на поверхности стекла.



Не пытайтесь самостоятельно обслуживать LCD монитор, обратитесь к квалифицированному обслуживающему персоналу. Открытие или снятие крышек может привести к поражению электрическим током или другим рискам.



Предупреждение:



Отсоедините кабель питания от розетки и обратитесь к специалисту в следующих случаях:

- ◆ При повреждении шнура питания.
- ◆ Если LCD монитор упал или корпус поврежден.
- ◆ Если LCD монитор испускает дым или запах.



Предупреждение:



Потолочное крепление или крепление на любой другой горизонтальной поверхности над головой не рекомендуется.

Установка в нарушение инструкций может привести к нежелательным последствиям, особенно к травмам людей и повреждению имущества. Пользователям, которые уже установили монитор на потолке или на любой другой горизонтальной поверхности, настоятельно рекомендуется обратиться в AG Neovo за консультациями и решениями, которые помогут обеспечить максимально приятное и полноценное отображение.

МЕРЫ ПРЕДОСТОРОЖНОСТИ

Дополнительные примечания

Для поддержания стабильной световой характеристики рекомендуется использовать режим низкой яркости.

В связи с продолжительностью жизни ламп подсветки, яркость LCD монитора может уменьшаться со временем.

Если статические изображения отображаются в течении длительного времени, изображение может оставить отпечаток на экране. Это называется остаточное изображение или выгорание.

Для предотвращения появления остаточного изображения, выполните одно из следующих действий:

- Установите на мониторе функцию выключения через определенное время бездействия.
- Используйте заставку которая движется, или полную заливку экрана белым цветом.
- Регулярно меняйте фон рабочего стола.
- Отрегулируйте LCD монитор в соответствии с настройками низкой яркости.
- Выключайте LCD монитор когда система не используется.

Что делать если на LCD мониторе отображается остаточное изображение:

- Выключите LCD монитор на длительное время. Это может быть несколько часов или несколько дней.
 - Используйте экранную заставку и запускайте ее в течении длительного времени.
 - Используйте черно-белое изображение в течении длительного времени.
-

Когда LCD монитор перемещается из одной комнаты в другую или происходит внезапное изменение температуры окружающей среды от низкой до высокой, на поверхности стекла или внутри него может образоваться конденсат. В этом случае не включайте LCD монитор, пока он не исчезнет.

Из-за влажных погодных условий, может формироваться конденсат под стеклом, это исчезнет через несколько дней или как только погода стабилизируется.

Панель LCD монитора состоит из нескольких миллионов микро-транзисторов. Это нормально, когда несколько транзисторов выходят из строя и меняют цвет. Это приемлемо и не считается браком.

ГЛАВА 1: ОПИСАНИЕ ПРОДУКТА

1.1 Комплектация

При распаковке проверьте, включены ли в комплект следующие элементы. Если какой-либо из них отсутствует или поврежден, обратитесь к вашему поставщику.

LCD Монитор

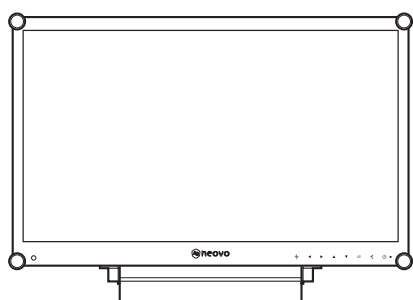

Краткое руководство



Адаптер питания

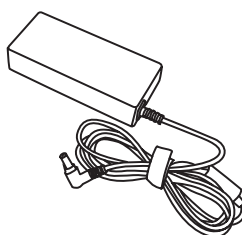

Шнур питания

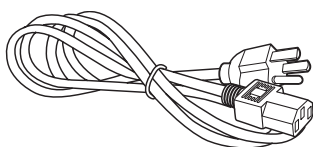

VGA кабель

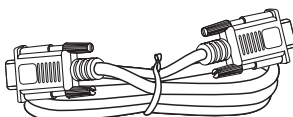

Audio кабель

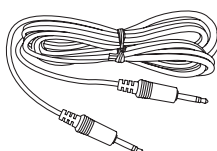

Гарантийный талон

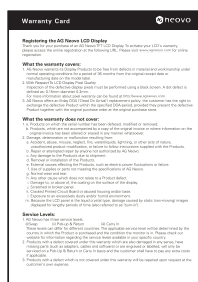

Примечание:

Необходимо использовать только прилагаемый адаптер питания:

Компания Adaptor Technology
Номер модели: ATM065-P120
Рейтинг: 12V / 5A

Компания Adaptor Technology
Номер модели: ATM065T-P120
Рейтинг: 12V / 5A

Корпорация EDAC Technologies
Номер модели: EM10681G
Рейтинг: 12V / 4.16A

Примечание:

- ◆ Изображения для справки. Фактические предметы могут отличаться.

ОПИСАНИЕ ПРОДУКТА

1.2 Настенный монтаж. Подготовка. Установка

1.2.1 Настенное крепление

1. Снимите опорную подставку.

См. ниже.

2. Крепление на стену LCD монитор.

Привинтите монтажный кронштейн к отверстиям VESA на задней панели LCD монитора.

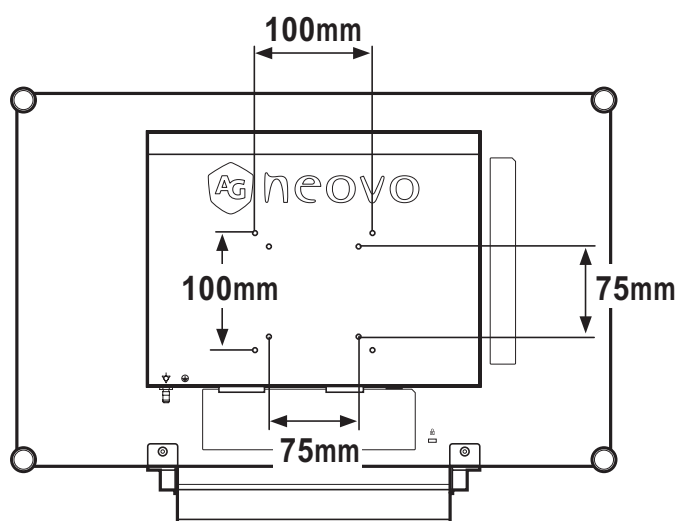

1.2.2 Отсоединение основания

1 Положите LCD монитор лицевой стороной вниз на ровную поверхность.

2 Выкрутите четыре винта, которые крепят основание к LCD монитору.

3 Отсоедините опорную подставку.

4 Прицепите винты обратно.

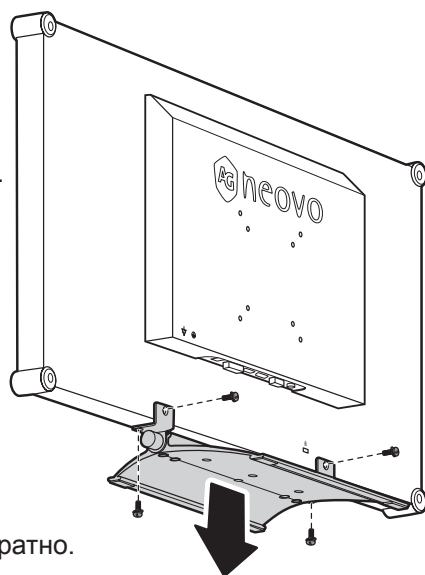

Внимание:

Чтобы защитить стеклянную панель, положите полотенце или мягкую ткань на поверхность.



Осторожно:



Потолочные крепления или крепления на любой другой горизонтальной

поверхности над головой не рекомендуются.

Установка с нарушением инструкций может привести к нанесению вреда людям или имуществу. Пользователям, которые уже установили монитор на потолке или на любой другой горизонтальной поверхности, настоятельно рекомендуется связаться с AG Neovo для консультаций.

Предупреждение:

Примите меры, чтобы предотвратить падение LCD монитора и уменьшить возможность падения монитора в случае землетрясений или других катаклизмов.

◆ Используйте только комплект настенного крепления 75 x 75 мм или 100 x 100 мм, рекомендованный AG Neovo.

◆ Закрепите LCD монитор на прочной стене, которая может выдержать его вес.

ОПИСАНИЕ ПРОДУКТА

1.3 Обзор LCD монитора

1.3.1 Внешняя панель управления

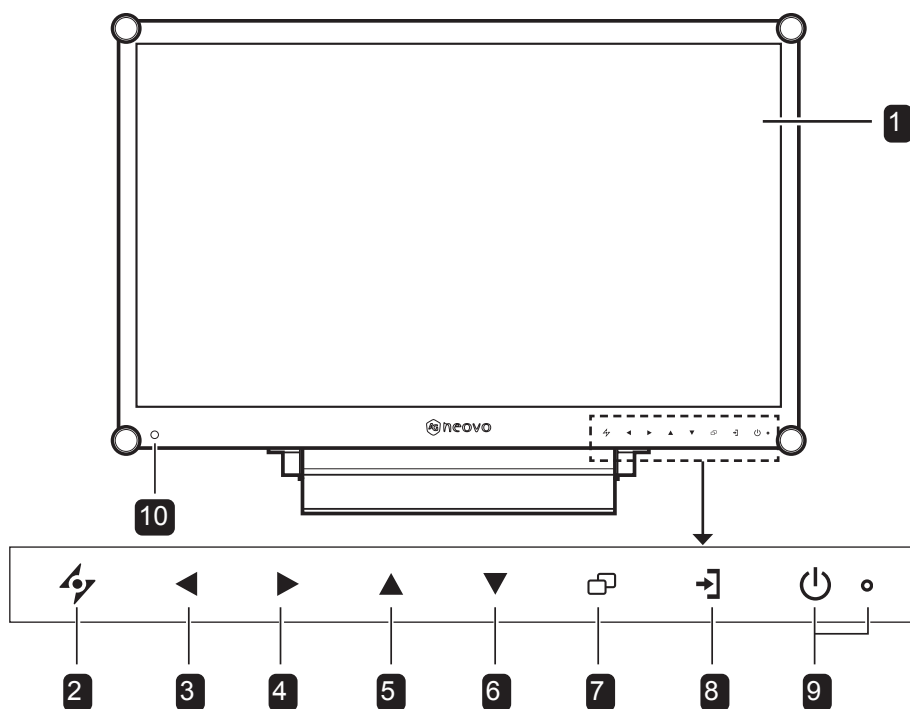

1 Экран монитора

- Экран LCD монитора защищен с помощью NeoV™ Optical Glass.

2 АВТО

Горячий ключ (Hot Key) : Для входного сигнала VGA, нажмите для установки автоматических настроек.

- Нажмите, чтобы закрыть OSD меню или выйти из подменю.

3 ВЛЕВО

Горячий ключ (Hot Key): уменьшение громкости (Volume Down)

- Нажмите для появления меню настройки громкости. Нажмите снова для регулировки громкости.
- Для регулировки настроек в меню.

4 ВПРАВО

Горячий ключ (Hot Key): увеличение громкости (Volume Up)

- Нажмите для появления меню настройки громкости. Нажмите снова для регулировки громкости.
- Для регулировки настроек в меню.

5 ВВЕРХ

Горячий ключ (Hot Key): PIP Select

- Нажмите несколько раз, чтобы выбрать PIP опцию.
- Для движения по меню или подменю.

6 ВНИЗ

Горячий ключ (Hot Key): выбран режим DICOM

- При вкл. PIP, нажмите SWAP выбрав источник главного или допол. PIP изображения.
- При выкл. PIP, нажмите для выбора режима изобр. (STANDARD/DICOM)
- Для движения по меню или подменю.

7 МЕНЮ

- Нажмите, чтобы отобразить OSD (экранное) меню.
- Нажмите снова, чтобы спрятать OSD меню.

8 ИСТОЧНИК

- Нажмите несколько раз, чтобы выбрать источник входного сигнала.

9 Вкл/Выкл (POWER) / LED индикатор

Нажмите для включения/выключения питания.

Зеленый - Включен

Желтый - Режим ожидания

10

EcoSmart сенсор: Определяет уровень освещения и автоматически регулирует уровень яркости. Доп. инф. стр. 46 в разделе "ECO SMART сенсор".

ОПИСАНИЕ ПРОДУКТА

1.3.2 Вид сзади

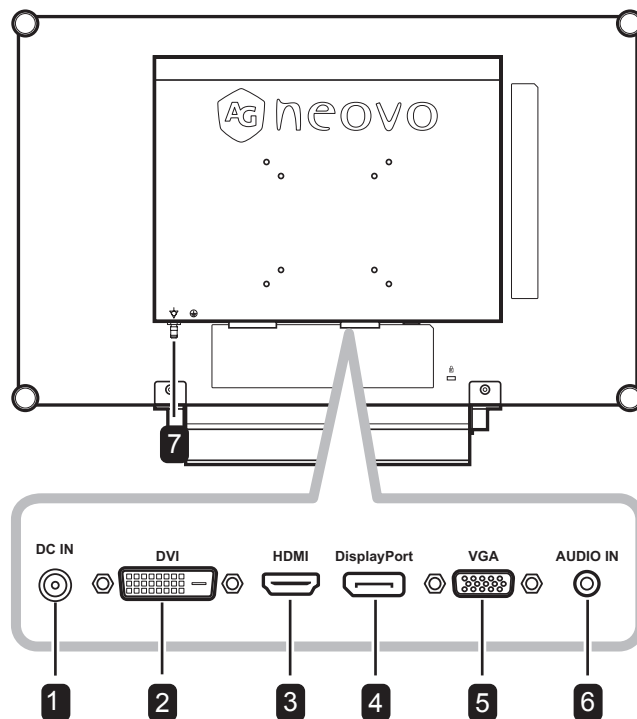

1 Разъем питания

Используйте для подключения шнура питания.

2 DVI разъем

Используйте для подключения ПК с помощью кабеля DVI для цифрового входного сигнала.

3 HDMI разъем

Используйте для подключения ПК с помощью кабеля HDMI для цифрового входного сигнала.

4 DisplayPort разъем

Используйте для подключения к ПК или видеоустройству используя DisplayPort кабель для входного сигнала.

5 VGA разъем

Используйте для подключения ПК с помощью кабеля VGA для аналогового входного сигнала.

6 Аудио порт

Используйте для подключения аудио кабеля для аудиовхода ПК.

7 Разъем выравнивания потенциала (Ø 6mm)

ГЛАВА 2: ПОДКЛЮЧЕНИЕ

2.1 Подключение питания

1. Подключите шнур питания к блоку питания.
2. Подключите блок питания к входу постоянного тока на задней панели монитора.
3. Подключите вилку шнура питания к сетевой розетке или источнику питания.

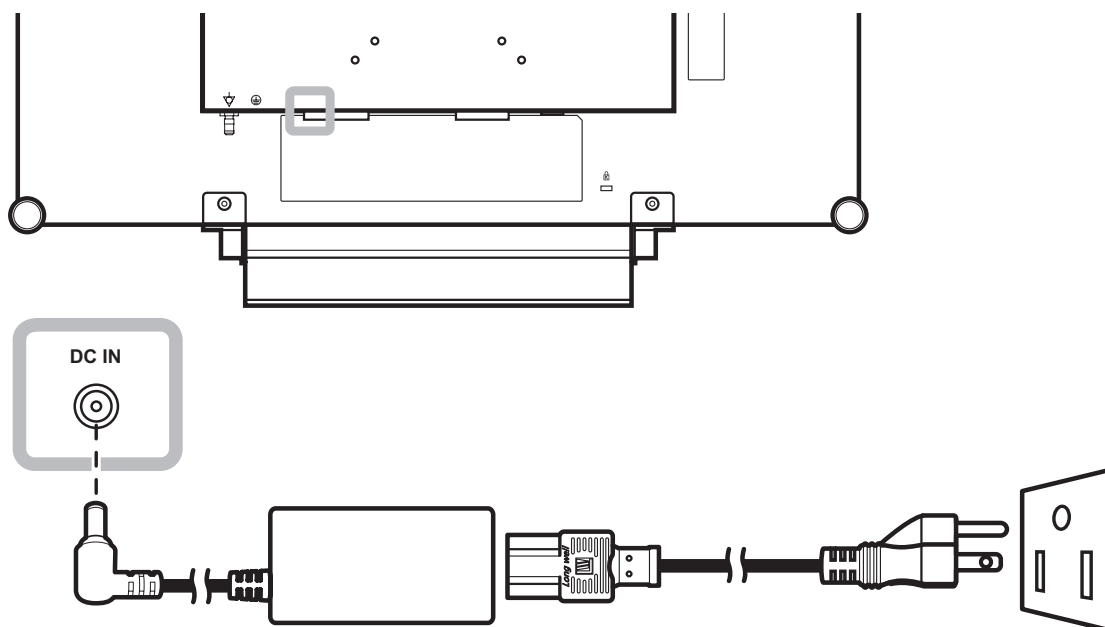

Внимание:

- ◆ Перед выполнением любых подключений убедитесь, что монитор не подключен к электрической розетке. Подключение кабелей при включенном питании может привести к поражению электрическим током.



Внимание:

- ◆ При отсоединении шнура питания держите шнур питания за штепсельную головку. Никогда не тяните за шнур.

ПОДКЛЮЧЕНИЕ

2.2 Подключение входного сигнала

2.2.1 Подключение к компьютеру

Использование VGA кабеля

Подключите один конец кабеля D-sub к разъему VGA на мониторе, а другой конец - к разъему D-sub компьютера.

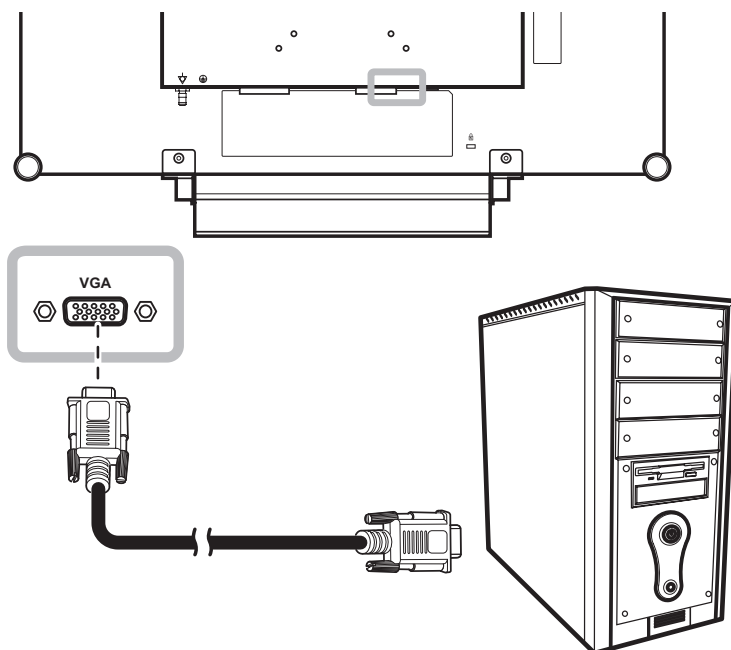

Использование DVI кабеля

Подключите один конец кабеля DVI к разъему DVI на мониторе, а другой конец - к разъему DVI компьютера.

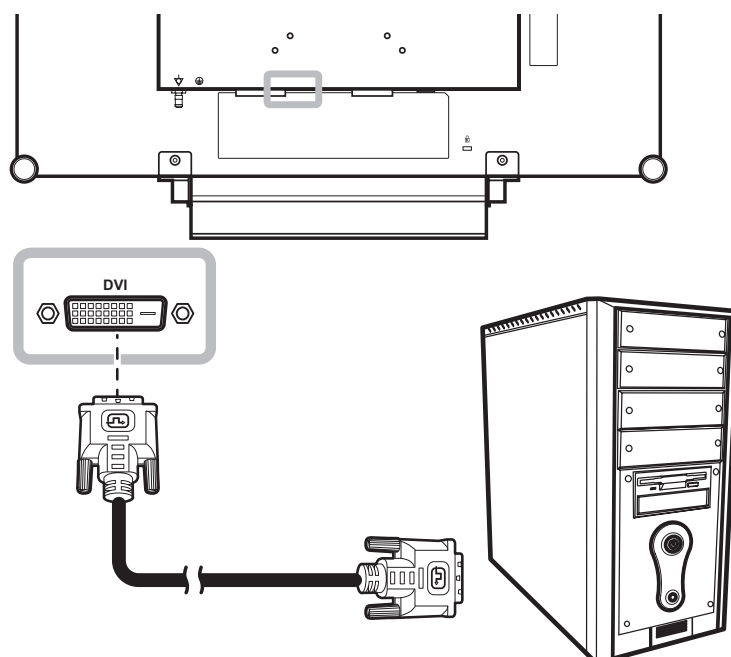

ПОДКЛЮЧЕНИЕ

Использование DisplayPort кабеля

Подключите один конец кабеля DisplayPort к разъему DisplayPort на мониторе, а другой конец - к разъему DisplayPort компьютера.

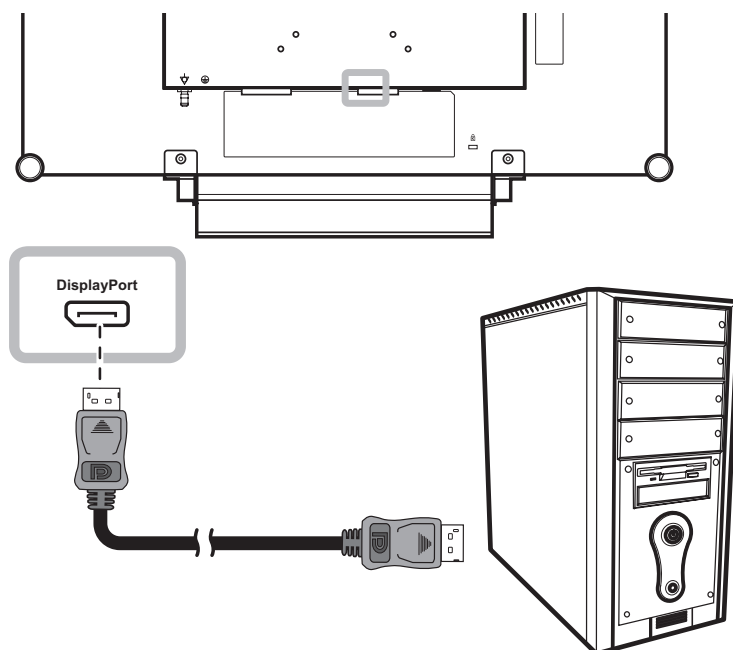

Подключение аудиоустройства

Подключите один конец аудиокабеля к аудио-порту на задней панели монитора, а другой конец - к аудио выходу компьютера.

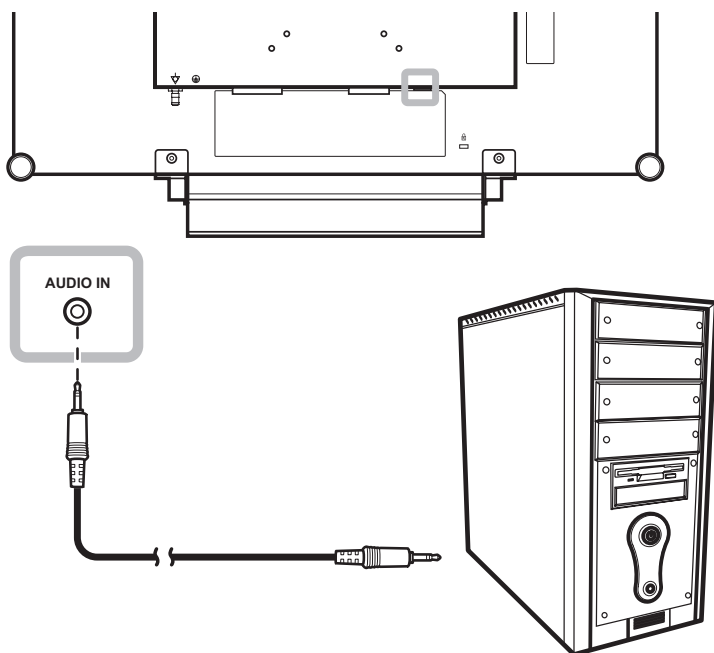

ПОДКЛЮЧЕНИЕ

2.2.2 Подключение видеоустройства

Использование HDMI кабеля

Подключите один конец кабеля HDMI к разъему HDMI на мониторе, а другой конец - к разъему HDMI компьютера.

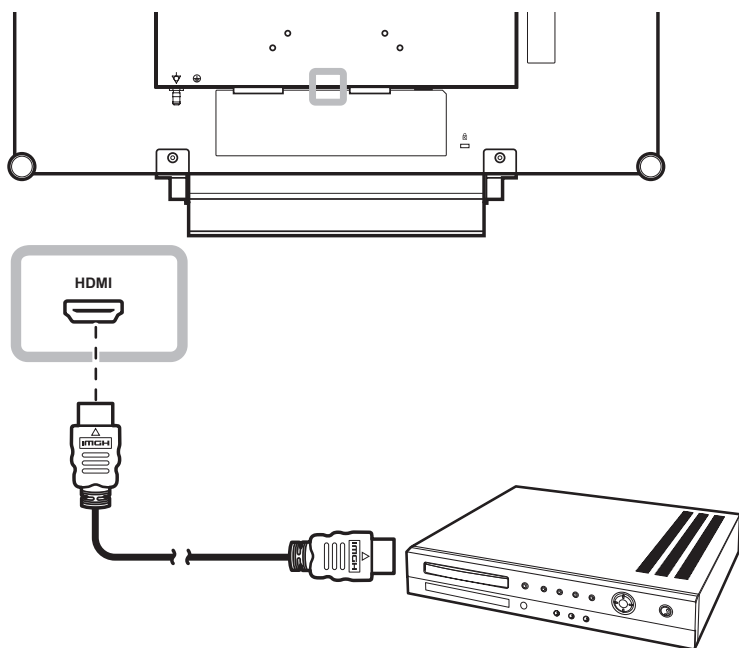

ГЛАВА 3: ИСПОЛЬЗОВАНИЕ LCD МОНИТОРА

3.1 Включение питания

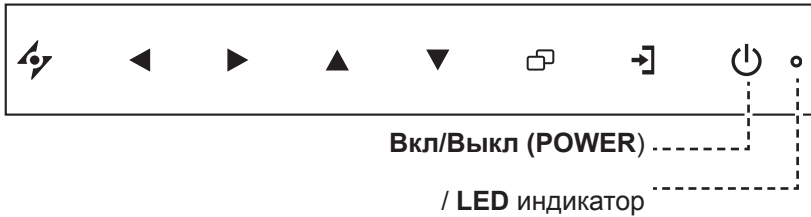

- 1 Подключите шнур питания к электрической розетке или источнику питания.
- 2 Нажмите **Вкл/Выкл (POWER)** что бы включить монитор. LED индикатор станет зеленым.
Когда монитор включен, нажмите **Вкл/Выкл (POWER)** для выключения монитора.
LED индикатор погаснет.

3.2 Выбор источника входного сигнала

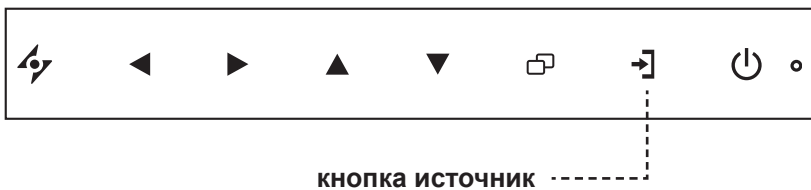

- 1 Нажмите кнопку **↔** для выбора входного сигнала.

- 2 Коснитесь кнопку **▲** или **▼** для подсветки входного сигнала.
- 3 Коснитесь кнопку **▶** для выбора входного сигнала.

Примечание:

- ♦ Монитор потребляет электроэнергию, пока шнур питания подключен к электрической розетке. Отсоедините шнур, чтобы полностью отключить питание.

Примечание:

- ♦ Эта функция работает, только если для параметра **SOURCE DETECT** установлено значение **MANUAL**. см. стр. 42.

- ♦ После выбора входного сигнала источника на экране появляется сообщение с выбранным источником входного сигнала.

Например, когда выбран входной источник - HDMI на экране появляется



соответствующее сообщение.

- ♦ Если источник входного сигнала не выбран на экране появится такое сообщение:



- ♦ Если разрешение изображения подключенного компьютера имеет слишком большое значение, отображается сообщение о выходе за пределы диапазона.



ИСПОЛЬЗОВАНИЕ LCD МОНИТОРА

3.3 Регулировка громкости



- 1 Коснитесь ◀ или ▶ для вызова панели регулировки громкости.



- 2 Коснитесь ▶ чтобы увеличить громкость.
Коснитесь ◀ чтобы уменьшить громкость.
Чтобы отключить громкость, установите громкость на 0.

3.4 Блокировка OSD (экранного) меню

Блокируйте экранное меню для защиты монитора от неавторизованных пользователей или от случайного нажатия на клавиатуру.

Чтобы заблокировать экранное меню, нажмите и удерживайте кнопку не менее 5 секунд пока не появится сообщение.



Когда экранное меню заблокировано, все кнопки клавиатуры деактивируются.

Тип блокировки	Блокировка	Отмена блокировки
Блокировка всех кнопок.	Коснитесь и удерживайте кнопки ▶, ▲, и ▼ не менее 5 секунд.	Коснитесь и удерживайте кнопки ▶, ▲, и ▼ не менее 5 секунд пока на экране не появится меню.
Блокировка всех кнопок, кроме кнопки Вкл/Выкл (POWER) .	Коснитесь и удерживайте кнопки ◀, ▲, и ▼ не менее 5 секунд.	Коснитесь и удерживайте кнопки ◀, ▲, и ▼ не менее 5 секунд пока на экране не появится меню.

ИСПОЛЬЗОВАНИЕ LCD МОНИТОРА

3.5 Использование функции картинка в картинке (PIP)

Функция «картинка в картинке» (PIP) позволяет просматривать более одного источника сигнала на экране.

3.5.1 Параметры PIP

Коснитесь кнопки ▲ несколько раз для включения и прокрутки между параметрами PIP. Возможны следующие варианты:

- PIP On: Сигнал дополнительного источника отображается внутри основного источника сигнала.
- PBP (Picture-by-Picture) (картинка в картинке): Сигналы основного источника и дополнительного источника отображаются бок о бок с равным размером изображения.
- PIP Off: Функция PIP отключена, отображается только сигнал основного источника.



Примечание:

- ◆ Сигналы основного источника и доп. источника могут быть установлены в настройках PIP, см. стр. 37
- ◆ Некоторые источники сигнала не поддерживают функцию PIP. см. Таблица совместимости PIP стр. 38

ИСПОЛЬЗОВАНИЕ LCD МОНИТОРА

3.5.2 PIP Swap

Сигналы основного и дополнительного источника, установленные в настройке PIP, можно легко поменять с помощью кнопок.



Нажмите кнопку ▼ для замены основного и дополнительного сигналов. см. рисунок ниже.



3.6 Использование функции автонастройки

Функция автоматической настройки настраивает монитор на оптимальную настройку, включая горизонтальное положение, вертикальное положение, частоту и фазу.

Нажмите кнопку ⚡ чтобы выполнить автоматическую настройку.

Сообщение автоматической регулировки отображается на экране

AUTO
ADJUSTING

Во время автоматической регулировки экран слегка дрожит в течении нескольких секунд.

Когда сообщение исчезает, автоматическая настройка выполнена.



- ◆ PIP Swap может быть выполнен только в том случае, если PIP включен, см. стр.38.

Примечание:

- ◆ Функция автонастройки доступна только для входного сигнала VGA.
- ◆ Рекомендуется использовать функцию автонастройки при первом использовании монитора или после изменения разрешения или частоты.

ГЛАВА 4: ЭКРАННОЕ МЕНЮ

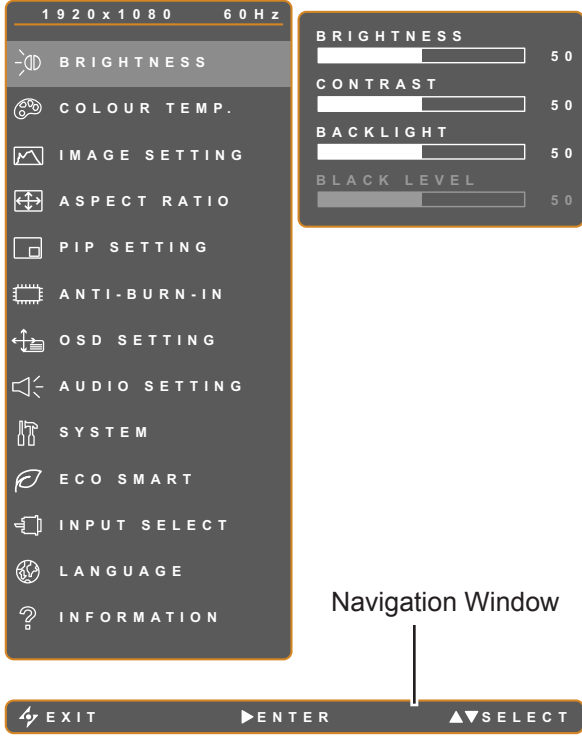
4.1 Использование OSD (экранного) меню

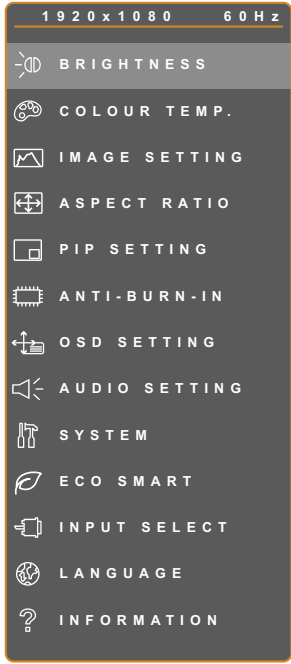
		Действие
1	Главное меню MAIN MENU. 	Коснитесь  .
2	Выберите меню. 	<ol style="list-style-type: none">1 Коснитесь ▲ или ▼ для выбора меню.2 Коснитесь ► для выбора подменю.

ЭКРАННОЕ МЕНЮ

		Действие
3	Выберите подменю.  <p>Выделенный элемент оранжевого цвета указывает на активное подменю.</p>	Коснитесь ▲ или ▼ для выбора меню.
4	Регулировка настроек.	Коснитесь ▲ или ▼ для выбора меню.
5	Выход из подменю.	Коснитесь ⚡ или □ для возврата в предыдущее меню.
6	Закреть окно OSD (главное меню).	Коснитесь ⚡ или □ снова.

Изменения сохраняются, когда пользователь делает следующие действия:

- Переходит в другое меню.
- Выход из экранного меню.
- Ожидает, что экранное меню исчезнет.

Внимание: Доступность некоторых пунктов меню зависит от входного сигнала источника. Если меню недоступно, оно отключено и выделено серым цветом.

ЭКРАННОЕ МЕНЮ

4.2 Структура меню OSD

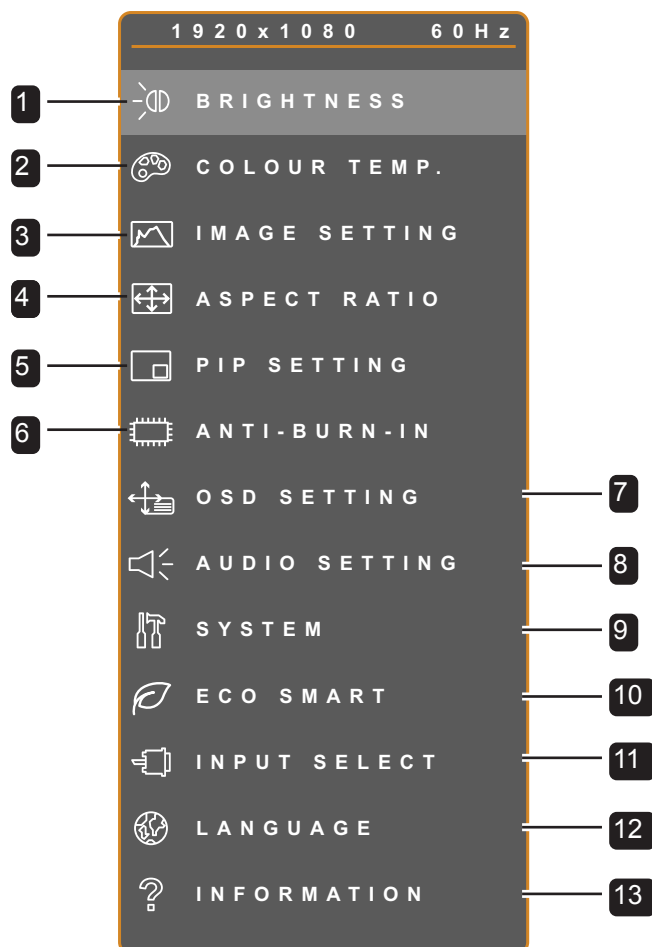

Главное меню	Подменю	Ссылка
1. Яркость (BRIGHTNESS)	<ul style="list-style-type: none"> • ЯРКОСТЬ • КОНТРАСТ • ПОДСВЕТКА • УРОВЕНЬ ЧЕРНОГО 	См. стр. 32.
2. Цветовая температура (COLOUR TEMP.)	<ul style="list-style-type: none"> • ТЕМПЕРАТУРА ЦВЕТА • АВНОАСТРОЙКА ЦВЕТА 	См. стр. 34.
3. Настройка изображения (IMAGE SETTING)	<ul style="list-style-type: none"> • РЕЗКОСТЬ • НАСЫЩЕННОСТЬ • ОТТЕНОК • ГАММА • ЦВЕТОВОЙ ДИАПАЗОН • ПОДАВЛЕНИЕ ШУМА • РЕЖИМ ИЗОБРАЖЕНИЯ • РЕГУЛИРОВКА ПО ГОРИЗОНТАЛИ • РЕГУЛИРОВКА ПО ВЕРТИКАЛИ • ФАЗА • ЧАСТОТА 	См. стр. 35.

ЭКРАННОЕ МЕНЮ

Главное меню	Подменю	Ссылка
4. Соотношение сторон (ASPECT RATIO)	<ul style="list-style-type: none"> • ПОЛНЫЙ • РЕАЛЬНЫЙ • ZOOM • H. ZOOM • V. ZOOM • OVERSCAN 	См. стр. 38
5. PIP Настройки (PIP SETTING)	<ul style="list-style-type: none"> • PIP • ОСНОВНОЙ ИСТОЧНИК • ДОПОЛНИТЕЛЬНЫЙ ИСТОЧНИК • РАЗМЕР ИЗОБР. ДОП. ИСТОЧНИКА • РАЗМЕЩЕНИЕ ДОП. ИСТОЧНИКА • SWAP 	См. стр. 39
6. Настройки ANTI-BURN-IN	<ul style="list-style-type: none"> • ВКЛЮЧЕН • ИНТЕРВАЛ (ВРЕМЯ) • MODE 	См. стр. 41
7. OSD Настройки (OSD SETTING)	<ul style="list-style-type: none"> • ПРОЗРАЧНОСТЬ • РЕГУЛИРОВКА ПО ГОРИЗОНТАЛИ • РЕГУЛИРОВКА ПО ВЕРТИКАЛИ • OSD ТАЙМЕР 	См. стр. 42
8. Audio Настройки (AUDIO SETTING)	<ul style="list-style-type: none"> • ГРОМКОСТЬ • АУДИО • ИСТОЧНИК 	См. стр. 43
9. Система (SYSTEM)	<ul style="list-style-type: none"> • РЕЖИМ ЭНЕРГОСБЕРЕЖЕНИЯ • ОПРЕДЕЛЕНИЕ ИСТОЧНИКА • MODE • DDC/CI • DCR • СИНИЙ ЭКРАН • ИНФОРМАЦИЯ О СИГНАЛЕ • Alink • ЛОГОТИП • ОТКЛИК 	См. стр. 44
10. Настройки сенсора ECO SMART	<ul style="list-style-type: none"> • ВКЛЮЧЕН • MODE • УРОВЕНЬ 	См. стр. 46

ЭКРАННОЕ МЕНЮ





Главное меню	Подменю	Ссылка
11. Выбор входа (INPUT SELECT)	<ul style="list-style-type: none">• VGA• DVI• HDMI• DP	См. стр. 47
12. Язык (LANGUAGE)	Выберите язык OSD: EN / FR / DE / ES / IT / PY / RO / PL / CS / NL / 簡中 / 繁中	
13. Информация (INFORMATION)	Отображает информацию о настройках, такую как вход, разрешение, горизонтальная и вертикальная частота, дата и версия прошивки.	

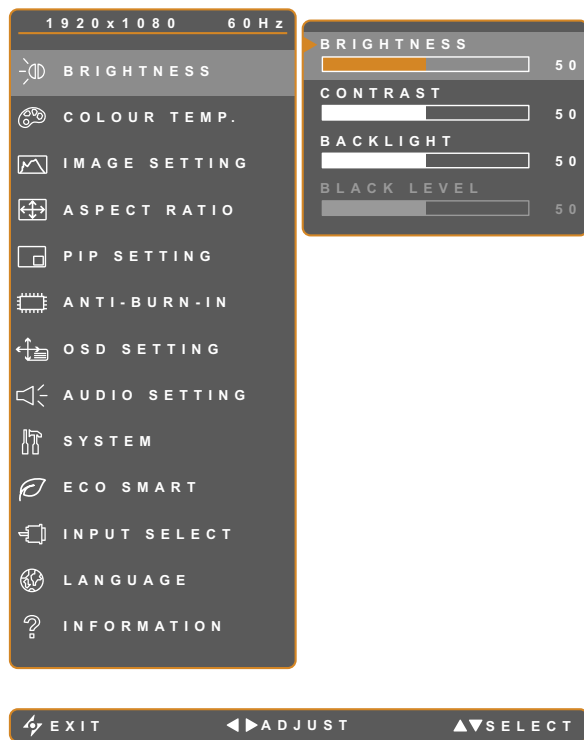

i

ГЛАВА 5: НАСТРОЙКИ ПАРАМЕТРОВ

5.1 Настройка яркости







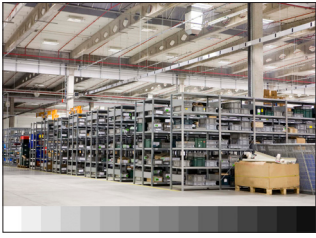

1. Коснитесь  для вызова главного меню.
2. Выберите пункт BRIGHTNESS и коснитесь кнопки .
3. Коснитесь  или  для выбора опции.

Пункт	Функция	Действие	Диапазон
Яркость (Brightness)	Регулирует яркость изображения на экране.	Коснитесь  или  для установки значения.	0 до 100
Контраст (Contrast)	Регулирует разницу между уровнем черного и уровнем белого.		
Подсветка (BACKLIGHT)	Регулирует яркость изображения на экране. Примечание: Этот пункт меню недоступен, если включена функция ECO SMART.		
Уровень черного (Black Level)	Отрегулируйте уровень черного на экране. Низкое значение делает черный цвет темнее.		

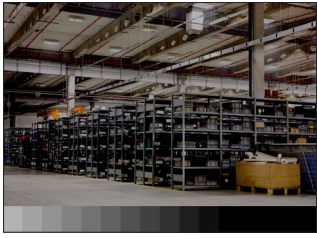
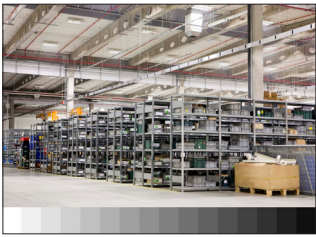
См. Сравнительные иллюстрации на стр. 31.

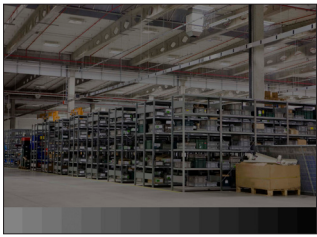



НАСТРОЙКИ ПАРАМЕТРОВ

	Original Setting	High Setting	Low Setting
Яркость (Brightness)			
Контраст (Contrast)			
Уровень черного (Black Level)			

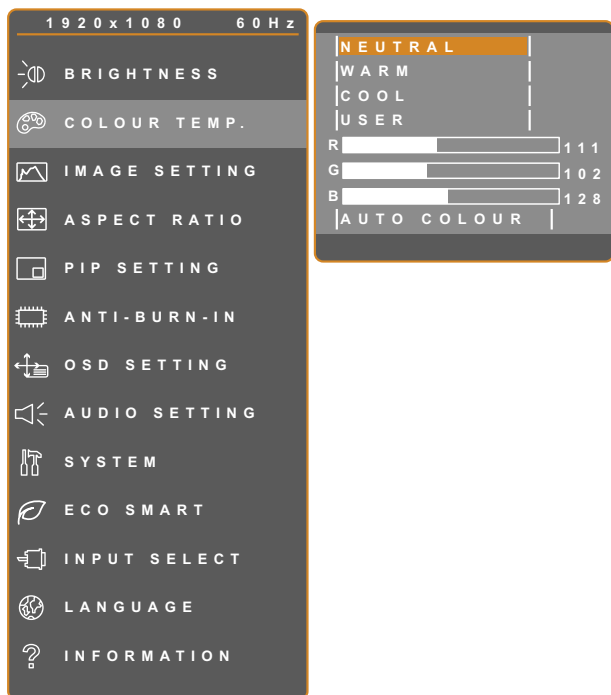







НАСТРОЙКИ ПАРАМЕТРОВ

5.2 Цветовая температура



1. Коснитесь  для вызова главного меню.
2. Выберите пункт COLOUR TEMP. и коснитесь кнопки .
3. Коснитесь  или  для выбора опции.





Пункт	Функция	Действие	Диапазон
Цветовая температура (COLOUR TEMP.)	Обеспечивает несколько настроек регулировки.	Коснитесь  или  для выбора функции.	NEUTRAL WARM COOL USER
	<p>Настройка цвета может быть установлена так:</p> <ul style="list-style-type: none"> • NEUTRAL - обычно используется для нормальных условий освещения. • WARM - Применяет красный оттенок для более теплых цветов. • COOL - Применяет синий оттенок для более прохладных цветов. • USER - Позволяет пользователям устанавливать цветовую температуру, настраивая параметры R, G, B в соответствии с предпочтениями пользователя. <p>1 Выберите USER, коснувшись </p> <p>2 Коснитесь  или  для выбора R, G, B опций.</p> <p>3 Коснитесь  или  для установки значения от 0 ~ 255.</p> <p>Примечание: Активируйте Recall, чтобы вернуть цвет по умолчанию.</p>		
Автонастройка цвета (AUTO COLOUR)	<ul style="list-style-type: none"> • Управляет балансом белого и автоматически регулирует настройки цвета. <p>Примечание: Доступно только во время входного сигнала источника VGA</p>	Коснитесь  для активации функции.	-

НАСТРОЙКИ ПАРАМЕТРОВ

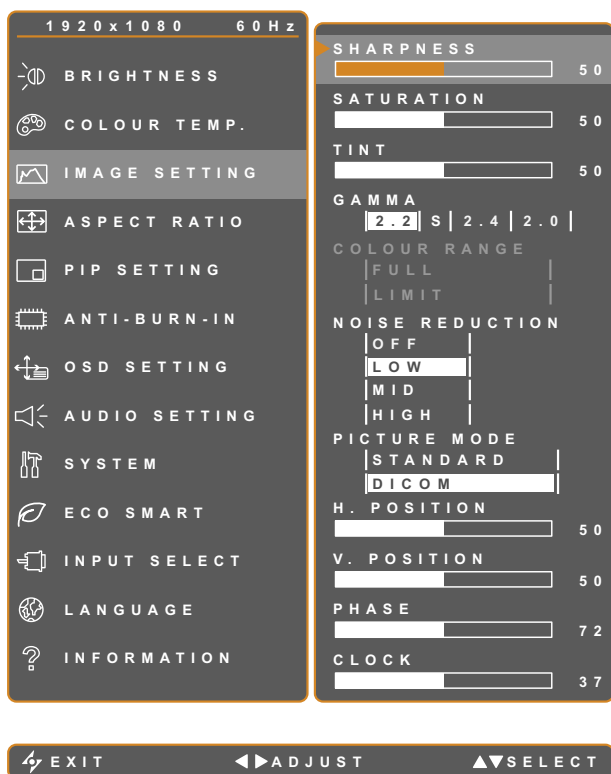
5.3 Настройки изображения



1. Коснитесь  для вызова главного меню.
2. Выберите пункт IMAGE SETTING и коснитесь кнопки .
3. Коснитесь  или  для выбора опции.

Пункт	Функция	Действие	Диапазон
Резкость (SHARPNESS)	Регулирует четкость и фокусировку изображения на экране.	Коснитесь  или  для выбора значения.	0 до 100
Насыщенность (SATURATION)	Регулирует насыщенность цвета.		
Оттенок (TINT)	Регулирует цветовой оттенок		

НАСТРОЙКИ ПАРАМЕТРОВ

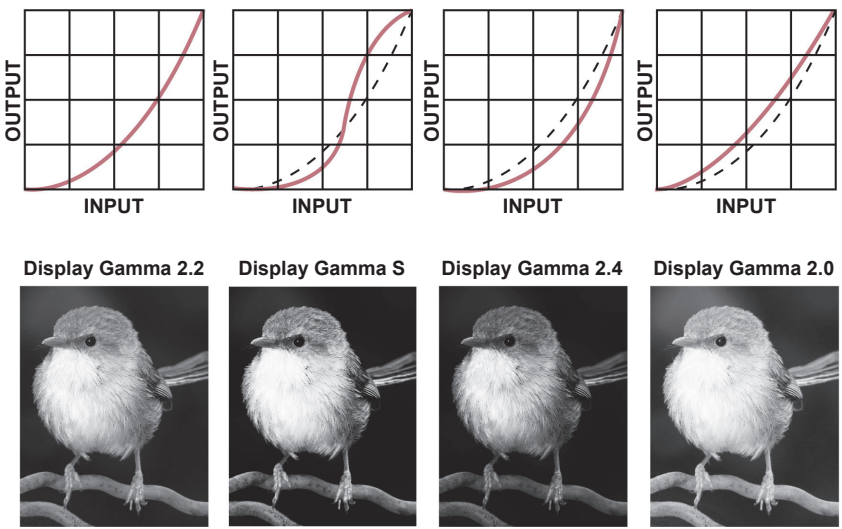
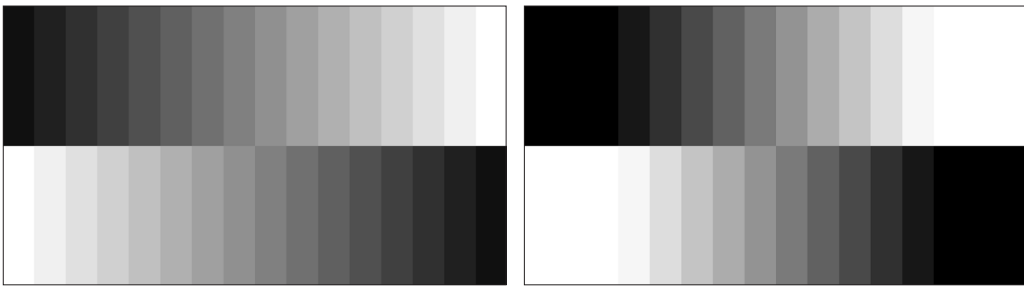
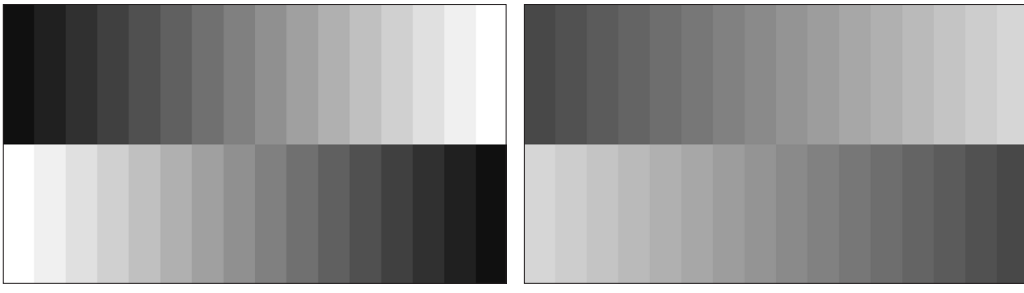
Пункт	Функция	Действие	Диапазон
Гамма (GAMMA)	Регулирует нелинейную настройку яркости и контрастности изображения.	Коснитесь ◀ или ▶ для выбора функции.	2.2 S 2.4 2.0
	 <p>Display Gamma 2.2 Display Gamma S Display Gamma 2.4 Display Gamma 2.0</p>		
Цветной диапазон (COLOUR RANGE)	Регулирует уровень черного и белого для видео.	Коснитесь ◀ или ▶ для выбора функции.	FULL LIMIT
	<p>Примечание: Этот пункт меню доступен только если источником входного сигнала является HDMI.</p>		
	<p>Входной сигнал с ПК - ПК сигнал в полном диапазоне (Grayscale 0-255):</p>  <p>Мониторинг цветового диапазона OSD: Full *Please select Мониторинг цветового диапазона OSD: Limit</p>		
	<p>Источник сигнала от видеосигнала в ограниченном диапазоне (Grayscale 16-235):</p>  <p>Мониторинг цветового диапазона OSD: Limit *Please select Мониторинг цветового диапазона OSD: Full</p>		





НАСТРОЙКИ ПАРАМЕТРОВ

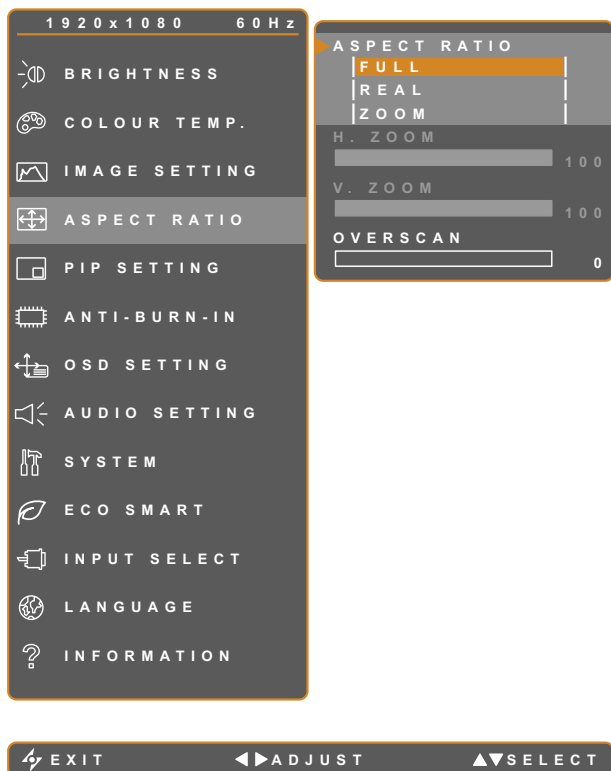

Пункт	Функция	Действие	Диапазон
Подавление шума (NOISE REDUCTION)	Настраивает шумоподавление, чтобы устранить шум на изображении. Это помогает получать более четкие и чистые изображения.	Коснитесь ◀ или ▶ для выбора функции	OFF LOW MID HIGH
	<div style="display: flex; justify-content: space-around; align-items: center;"> <div style="text-align: center;">  <p>Noise Reduction Off</p> </div> <div style="text-align: center;">  <p>Noise Reduction On</p> </div> </div>		
Режим изображения (PICTURE MODE)	Выбирает predetermined режим настроек изображения.	Коснитесь ◀ или ▶ для выбора функции	STANDARD DICOM
Регулировка по горизонтали H. POSITION (Horizontal Position)	Перемещение изображения экрана влево или вправо.	Коснитесь ◀ или ▶ для выбора значения	0 до 100
Регулировка по вертикали V. POSITION (Vertical Position)	Перемещение изображения экрана вверх или вниз.		
Фаза (PHASE)	Регулирует синхронизацию фазы для синхронизации с видеосигналом. Примечание: Только для источника VGA.		
Частота (CLOCK)	Регулирует синхронизацию частоты для синхронизации с видеосигналом. Примечание: Только для источника VGA.		

НАСТРОЙКИ ПАРАМЕТРОВ

5.4 Соотношение сторон







1. Коснитесь  для вызова главного меню.
2. Выберите пункт ASPECT RATIO и коснитесь кнопки .
3. Коснитесь  или  для выбора опции.

Пункт	Функция	Действие	Диапазон
Соотношение сторон (ASPECT RATIO)	Регулирует соотношение сторон изображения на экране.	Коснитесь  или  для выбора функции.	FULL REAL ZOOM
Горизонтальный Zoom H. ZOOM (Horizontal Zoom)	Регулирует горизонтальное масштабирование. Примечание: Эта функция доступна если параметр ASPECT RATIO установлен в значении ZOOM.	Коснитесь  или  для выбора значения.	0 до 100
Вертикальный Zoom V. ZOOM (Vertical Zoom)	Регулирует вертикальное масштабирование. Примечание: Эта функция доступна если параметр ASPECT RATIO установлен в значении ZOOM.		
OVERSCAN	Регулировка настроек для фиксации отрезанных краев нерабочего экрана.		0 до 15

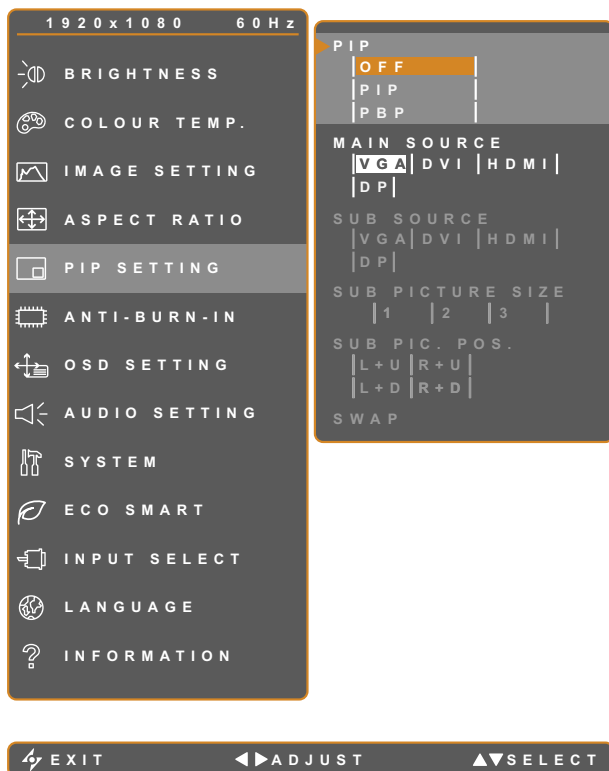
НАСТРОЙКИ ПАРАМЕТРОВ

5.5 Настройки PIP



1. Коснитесь  для вызова главного меню.
2. Выберите пункт PIP SETTING и коснитесь кнопки .
3. Коснитесь  или  для выбора опции.

Пункт	Функция	Действие	Диапазон
PIP	Позволяет выбрать настройку PIP или отключить PIP.	Коснитесь ◀ или ▶ для установки значения.	OFF PIP PBP
	IP может быть установлено в: <ul style="list-style-type: none"> • Выкл (Off) - Отключает PIP. • PIP - Изображение вспомогательного источника находится внутри основного исходного изображения. • PBP - Изображения основного источника и вспомогательного источника отображаются рядом друг с другом. 		
Осн. источник (Main Source)	Позволяет выбрать сигнал основного источника.	Коснитесь ◀ или ▶ для выбора значения	VGA DVI HDMI DP
Доп. источник (Sub Source)	Позволяет выбрать сигнал дополнительного источника.		

НАСТРОЙКИ ПАРАМЕТРОВ

Примечание: Любой входной сигнал может быть установлен как основной или как дополнительный сигнал источника. Однако некоторые входные сигналы не поддерживают, эту функцию.

Параметры совместимости см. в следующей таблице:

Table 5.1 PIP Таблица совместимости





Входной источник		Осн. Источник			
		VGA	DVI	HDMI	DP
Доп. Источник	VGA	X	O	O	O
	DVI	O	X	O	O
	HDMI	O	O	X	O
	DP	O	O	O	X



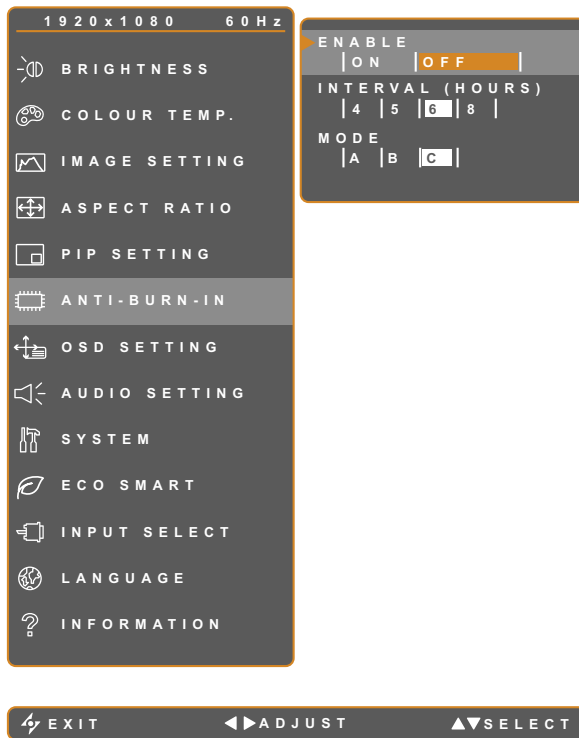



Пункт	Функция	Действие	Диапазон
Размер доп. картинки SUB PICTURE SIZE (Sub Picture Size)	Позволяет выбрать размер изображения вспомогательного источника. Примечание: Доступно только в режиме PIP.	Коснитесь ◀ или ▶ для установки значения.	1 2 3
	Размер изображения доп. источника может быть установлен в: • 1 - Маленький размер изобр. • 2 - Средний размер изобр. • 3 - Большой размер изобр.		
Положение доп.картинки SUB PIC. POS. (Sub Picture Position)	Позволяет выбрать положение изображения вспомогательного источника. Примечание: Доступно только в режиме PIP.	Коснитесь ◀ или ▶ для установки значения.	L+U R+U L+D R+D
	Размер изображения доп. источника может быть установлен в: • L+U - Устанавливает изображение в верхнем левом углу экрана. • R+U - Устанавливает изображение в правом верхнем углу экрана. • L+D - Устанавливает изображение в левом нижнем углу экрана. • R+D - Устанавливает изображение в правом нижнем углу экрана.		
SWAP (Замена)	Замена основного и дополнительного источника сигнала.	Коснитесь ◀ или ▶ для установки значения.	-

НАСТРОЙКИ ПАРАМЕТРОВ

5.6 Настройки функции ANTI-BURN-IN







1. Коснитесь  для вызова главного меню.
2. Выберите пункт ANTI-BURN-IN и коснитесь кнопки .
3. Коснитесь  или  для выбора опции.

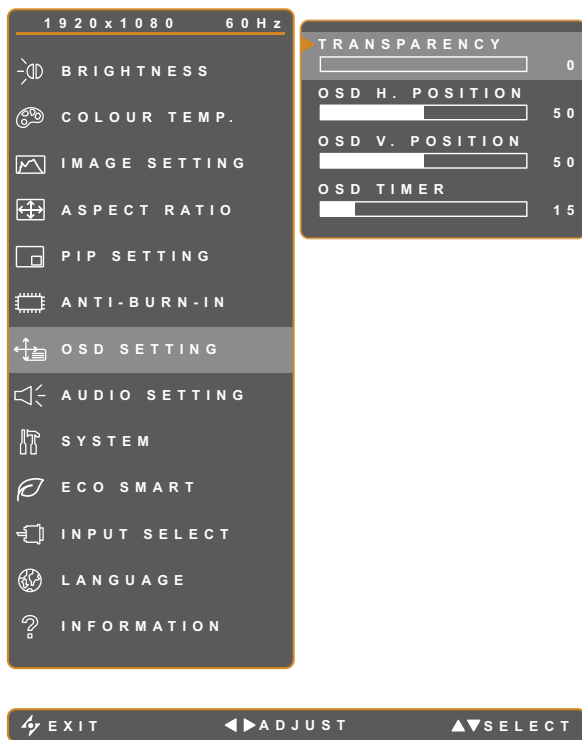

Пункт	Функция	Действие	Диапазон
Включен (ENABLE)	Включение/отключение функции Anti-Burn-In.	Коснитесь  или  для выбора функции.	ON OFF
Интервал INTERVAL (HOURS)	Установите интервал (время) для включения функции Anti-Burn-In.	Коснитесь  или  для установки значения.	4 5 6 8
Режим (MODE)	Выберите режим функции Anti-Burn-In. <hr/> Режим Anti-Burn-In может быть установлен в: <ul style="list-style-type: none"> • A - Выполняется быстро. • B - Медленнее, но точнее, чем режим A. • C - Самый медленный, но самый точный режим Anti-Burn-In. 	Коснитесь  или  для установки значения.	A B C

НАСТРОЙКИ ПАРАМЕТРОВ

5.7 Настройки OSD







1. Коснитесь  для вызова главного меню.
2. Выберите пункт OSD SETTING и коснитесь кнопки .
3. Коснитесь  или  для выбора опции.



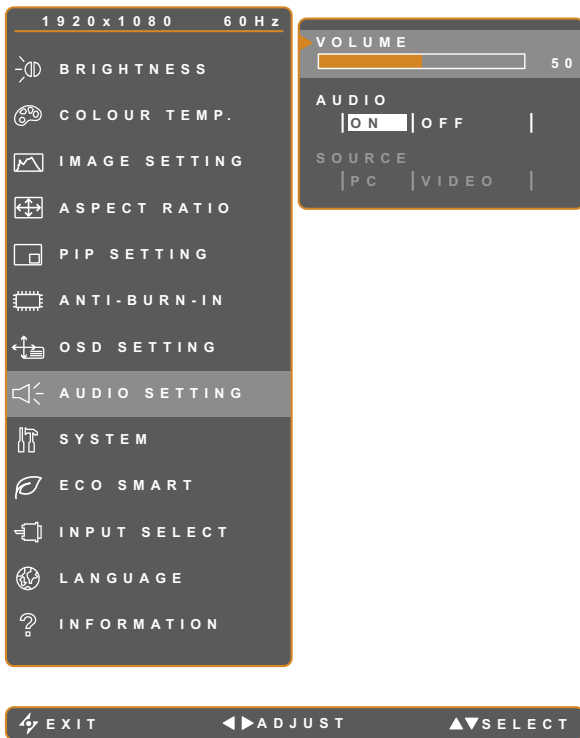

Пункт	Функция	Действие	Диапазон
Прозрачность (Transparency)	Регулирует уровень прозрачности экранного меню.	Коснитесь  или  для установки значения.	0 до 100
Регулировка по горизонтали (Horizontal Position)	Перемещает экранное меню влево или вправо по экрану.		
Регулировка по вертикали (Vertical Position)	Перемещает экранное меню вверх или вниз по экрану.		
Таймер OSD (OSD Timer)	Устанавливает длительность (в секундах) отображения экранного меню. По прошествии времени экранное меню автоматически отключается.		5 до 100

НАСТРОЙКИ ПАРАМЕТРОВ

5.8 Настройки Audio







1. Коснитесь  для вызова главного меню.
2. Выберите пункт AUDIO SETTING и коснитесь кнопки .
3. Коснитесь  или  для выбора опции.

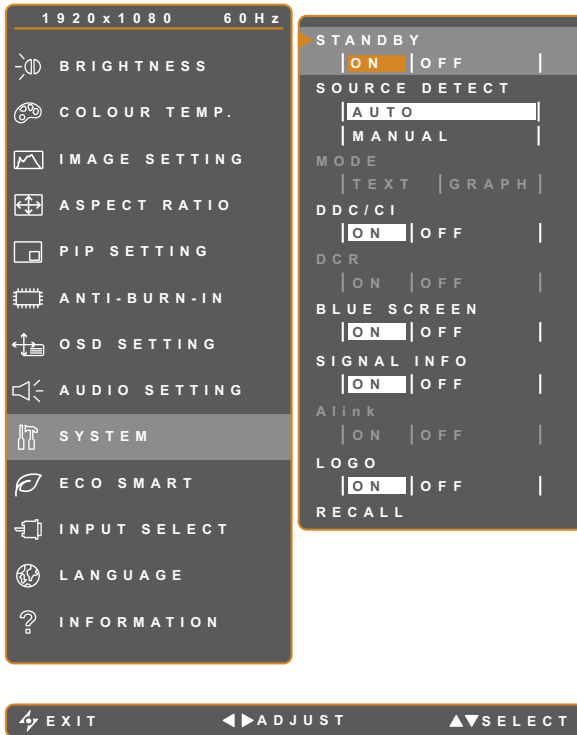

Пункт	Функция	Действие	Диапазон
Громкость (Volume)	Регулирует уровень громкости встроенного динамика. Примечание: Если громкость отрегулирована, но для аудио установлено значение Выкл, звук из динамика не воспроизводится.	Коснитесь  или  для установки значения.	0 до 100
Аудио (Audio)	Включает или выключает звуковой динамик.		ON OFF
Источник (SOURCE)	Выбор источника звука для входного сигнала ПК или видео. Примечание: Эта функция доступна только при входном сигнале от источника HDMI или DP.	Коснитесь  или  для установки значения.	PC VIDEO

НАСТРОЙКИ ПАРАМЕТРОВ

5.9 Система



1. Коснитесь  для вызова главного меню.
2. Выберите пункт SYSTEM и коснитесь кнопки .
3. Коснитесь  или  для выбора опции.

Пункт	Функция	Действие	Диапазон
РЕЖИМ ОЖИДАНИЯ (STANDBY)	Включает или отключает режим ожидания. Когда LCD монитор переключается в режим ожидания, экран становится черным, а светодиодный индикатор горит желтым. Примечание: Время, в течение которого монитор переходит в режим ожидания, зависит от настройки SOURCE DETECT. Если для функции SOURCE DETECT установлено значение AUTO, монитор проверяет все входные сигналы источника перед переходом в режим ожидания, если сигнал не обнаружен; это занимает больше времени. Если для параметра SOURCE DETECT установлено значение MANUAL, монитор сразу переходит в режим ожидания.	Коснитесь  или  для выбора функции.	ON OFF
Определение источника (SOURCE DETECT)	Устанавливается для автоматического или ручного обнаружения входного сигнала источника.		AUTO MANUAL

НАСТРОЙКИ ПАРАМЕТРОВ





Пункт	Функция	Действие	Диапазон
Режим (MODE)	Устанавливает текущий режим для лучшего отображения изображения.	Коснитесь ◀ или ▶ для установки значения.	Текст Графика
	<p>Примечание: Доступно только при входном сигнале ПК, если разрешение является одним из следующих: 640 x 350, 640 x 400, 720 x 350 или 720 x 400</p> <p>Для оптимальной производительности выберите:</p> <p>Текст (Text) - Этот режим подходит для просмотра текстовых документов при разрешении 720 x 400 или 720 x 350.</p> <p>Графика (Graphic) - Графический режим подходит для просмотра изображений, разрешение составляет 640 x 350 или 640 x 400.</p>		
DDC/CI	Активирует протокол DDC / CI, чтобы пользователи могли настраивать монитор с помощью программного обеспечения, используя VGA или DVI.	Коснитесь ◀ или ▶ для выбора функции.	ON OFF
DCR (Динам. Коэф. Контраст.) DCR (Dynamic Contrast Ratio)	Активирует DCR. Функция обеспечивает авто регулировку яркости и контрастности изображения на высокой скорости и в динамическом диапазоне контрастности, например при просмотре фильмов. DCR подходит для просмотра в закрытом помещении.		
Синий Экран (BLUE SCREEN)	Включает/отключает функцию синего экрана. Если для параметра установлено значение ON, при отсутствии сигнала экран станет синим.		
Инф. о сигнале (SIGNAL INFO)	Включает/отключает информацию о сигналах, отображаемую на экране.		
Alink	При значении ON, вы можете управлять подключенным устройством, совместимым с Alink, при включенном или выключенном состоянии. Примечание: Доступно только при входном источнике входного сигнала - HDMI.		
Логотип (LOGO)	Включает или отключает функцию-логотип. При значении ON после включения монитора коротко отображается логотип AG Neovo.		
ОТКЛИК (RECALL)	Используйте для возврата к настройкам по умолчанию, кроме Language, PIP и источника входного сигнала.	Коснитесь ◀ или ▶ для выбора функции.	-

НАСТРОЙКИ ПАРАМЕТРОВ

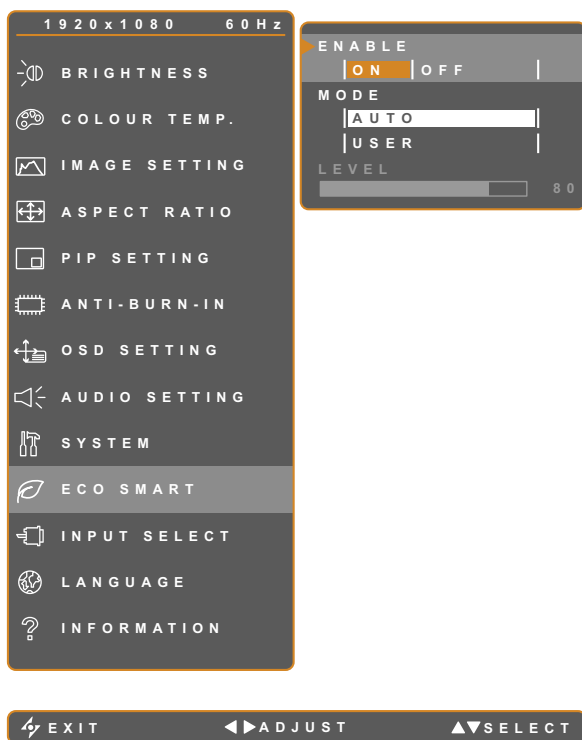
5.10 Настройки сенсора ECO SMART

Благодаря встроенному сенсору EcoSmart пользователи могут включить функцию автоматической яркости для автоматической регулировки яркости LCD монитора в соответствии с окружающим освещением. Эта функция помогает оптимизировать энергоэффективность.







1. Коснитесь  для вызова главного меню.
2. Выберите пункт ECO SMART и коснитесь кнопки .
3. Коснитесь  или  для выбора опции.

Пункт	Функция	Действие	Значение
Включен (Enable)	Включает/отключает автоматическую яркость.	Коснитесь ◀ или ▶ для установки значения.	ON OFF
Режим (Mode)	Устанавливает режим автоматической яркости.	Коснитесь ◀ или ▶ для установки значения.	AUTO USER
	Режим может быть установлен: <ul style="list-style-type: none"> • Авто - режим по умолчанию. Яркость автоматически настраивается в зависимости от окружающего освещения. • Пользовательский - позволяет вручную настроить яркость монитора. 		
Уровни (Level)	Позволяет установить уровень яркости монитора. Доступно только в режиме USER.	Коснитесь ◀ или ▶ для установки значения.	0 до 100

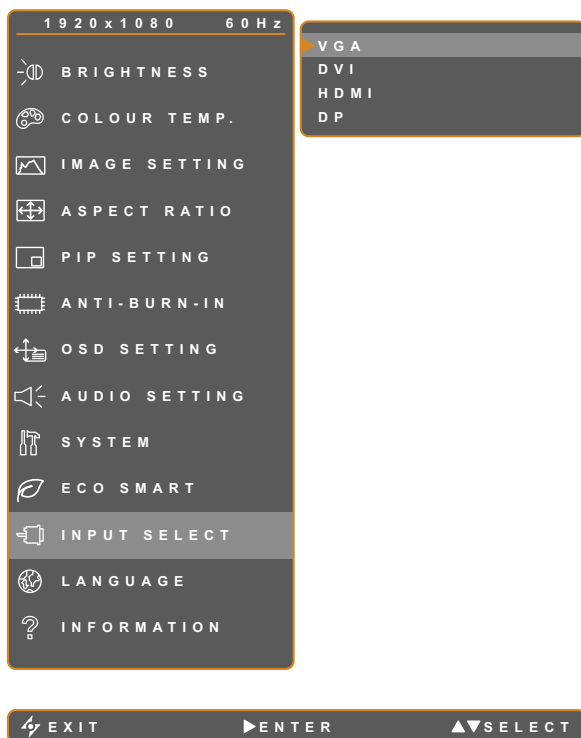
НАСТРОЙКИ ПАРАМЕТРОВ

5.11 Выбор входа







1. Коснитесь  для вызова главного меню.
2. Выберите пункт INPUT SELECT и коснитесь кнопки .
3. Коснитесь  или  для выбора опции.

Пункт	Функция	Действие	Значение
VGA	Устанавливает VGA в качестве входного источника сигнала.	Коснитесь кнопки  для выбора.	-
DVI	Устанавливает DVI в качестве входного источника сигнала.		
HDMI	Устанавливает HDMI в качестве входного источника сигнала.		
DP	Устанавливает DP (DisplayPort) в качестве входного источника сигнала.		

ГЛАВА 6: ПРИЛОЖЕНИЯ

6.1 Предупреждающие сообщения

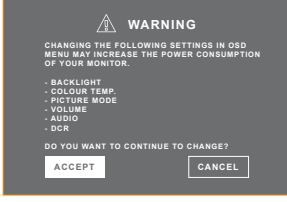
Сообщение	Причина	Решение
	Слишком высокое разрешение или частота обновления видеокарты компьютера.	<ul style="list-style-type: none"> Измените разрешение или частоту обновления видеокарты.
	Монитор не может определить входной сигнал источника.	<ul style="list-style-type: none"> Проверьте, включен ли источник входного сигнала. Проверьте правильность подключения сигнального кабеля. Проверьте, не сломан или не согнут один из контактов внутри кабельного разъема.
	Пользовательский экран заблокирован.	<ul style="list-style-type: none"> Разблокируйте экранное меню. см. стр. 22.
	Функция Anti-Burn-In была включена пользователем	<ul style="list-style-type: none"> Отключение функции Anti-Burn-In. см. стр. 39.
	Это окно с предупреждением отображается только при первом изменении настройки в меню.	<ul style="list-style-type: none"> Нажмите кнопку ACCEPT, чтобы продолжить изменение настроек, или нажмите кнопку CANCEL, чтобы отменить изменения настроек. <p>Примечание: Операция может отличаться в зависимости от модели.</p>

ПРИЛОЖЕНИЯ

6.2 Устранение неисправностей

Проблема	Пути ее решения
Нет картинки. <ul style="list-style-type: none">• LED индикатор выключен.	<ul style="list-style-type: none">• Проверьте, включен ли монитор.• Проверьте правильность подключения шнура питания к монитору.• Проверьте, подключен ли шнур питания к розетке.
<ul style="list-style-type: none">• LED индикатор желтый.	<ul style="list-style-type: none">• Проверьте, включен ли компьютер.• Проверьте, находится ли компьютер в режиме ожидания, переместите мышь или нажмите любую клавишу, чтобы разбудить компьютер.
Некорректное размещение изображения.	<ul style="list-style-type: none">• Отрегулируйте положение по горизонтали и вертикали. См. IMAGE SETTING на стр.33
Отображаемый текст размыт.	<ul style="list-style-type: none">• Для входа VGA коснитесь  для автоматической регулировки дисплея.• Отрегулируйте IMAGE SETTING (см. стр.33).
Экранное меню не вызывается.	<ul style="list-style-type: none">• Экранное меню заблокировано; Разблокировка экранного меню см. стр.22
На экране появляются красные, синие, зеленые и белые точки.	<ul style="list-style-type: none">• Панель LCD монитора состоит из несколько миллионов микро-транзисторов. Это нормально, когда несколько транзисторов выходят из строя и меняют цвет. Это приемлемо и не считается браком.
Отсутствует звук.	<ul style="list-style-type: none">• Убедитесь, что громкость установлена на 0 (см. стр.22 или 36).• Убедитесь, что для параметра AUDIO SETTING > AUDIO становлено значение OFF (см. стр. 41).• Для входа VGA или DVI проверьте настройки звука на компьютере.• Для входа HDMI или DP, проверьте настройки звука входного ресурса (см. стр.41).
PIP режим не работает	<ul style="list-style-type: none">• Сигналы источника основного или доп. входного сигнала несовместимы для одновременного отображения в режиме PIP. Подробнее см. Таблицу совместимости PIP (см. стр.38).
Невозможно настроить подсветку.	<ul style="list-style-type: none">• Сенсор Eco Smart включен. Установите для параметра ECO SMART > ENABLE значение OFF, чтобы отключить функцию Eco Smart (см. стр. 44).
Искажение картинки на экране.	<ul style="list-style-type: none">• Отрегулируйте соотношение сторон (см. стр. 36).

ПРИЛОЖЕНИЯ

Проблема	Пути ее решения
На мониторе или внутри образуется конденсат.	<ul style="list-style-type: none">• Это обычно происходит, когда монитор перемещается с холодного в теплое помещение. Не включайте монитор, подождите, пока исчезнет конденсат.
Туман образовался под стеклянной поверхностью.	<ul style="list-style-type: none">• Из-за влажных погодных условий может формироваться конденсат под стеклянной поверхностью, это исчезнет через несколько дней или как только погода стабилизируется.
На экране появляются тени от статического изображения.	<ul style="list-style-type: none">• Выключайте монитор в течение длительного времени.• Используйте экранную заставку или черно-белое изображение и запускайте его в течении длительного времени.

ПРИЛОЖЕНИЯ

6.3 Транспортировка LCD монитора

Для транспортировки монитора, например, для ремонта, поместите монитор в его оригинальную коробку.

- 1** Поместите два пенопластовых блока по бокам монитора для защиты.
- 2** Поместите монитор в коробку.
- 3** Поместите все остальное содержимое в указанное место (если необходимо).
- 4** Закройте и заклейте коробку.

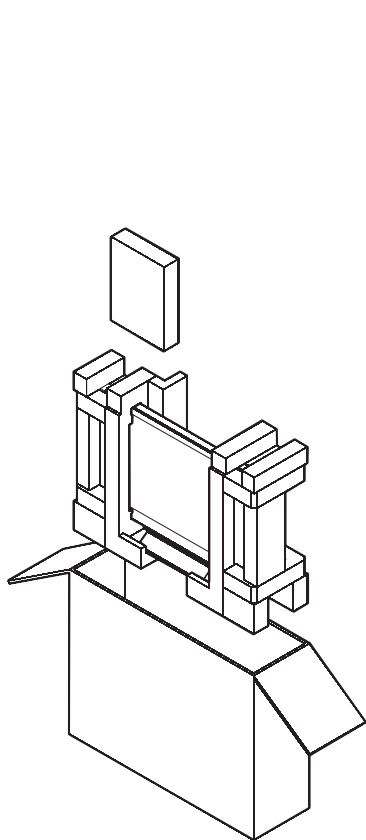

MX-22

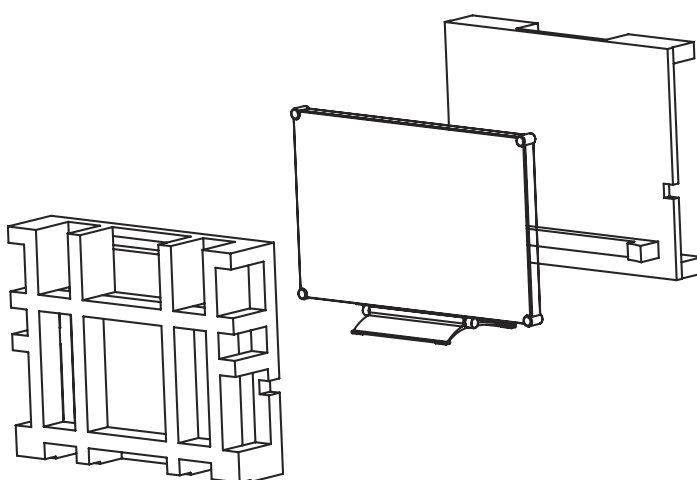

MX-24

ГЛАВА 7: ТЕХНИЧЕСКИЕ ХАРАКТЕРИСТИКИ

7.1 Характеристики монитора

		MX-22	MX-24
Panel	Panel Type	LED-Backlit TFT LCD (TN Technology)	LED-Backlit TFT LCD (VA Technology)
	Panel Size	21.5"	23.8"
	Max. Resolution	FHD 1920 x 1080	FHD 1920 x 1080
	Pixel Pitch	0.248 mm	0.274 mm
	Brightness	250 cd/m ²	250 cd/m ²
	Contrast Ratio	20,000,000:1 (DCR)	20,000,000:1 (DCR)
	Viewing Angle (H/V)	170°/160°	178°/178°
	Display Colour	16.7M	16.7M
	Response Time	3 ms	5 ms
Frequency (H/V)	H Freq.	24 kHz-83 kHz	24 kHz-83 kHz
	V Freq.	50 Hz-75 Hz	50 Hz-75 Hz
Input	DisplayPort	x 1	x 1
	HDMI	1.4 x 1	1.4 x 1
	DVI	24-Pin DVI-D	24-Pin DVI-D
	VGA	15-Pin D-Sub x 1	15-Pin D-Sub x 1
Audio	Audio In	Stereo Audio Jack (3.5 mm)	Stereo Audio Jack (3.5 mm)
	Internal Speakers	2W x 2	2W x 2
Power	Power Supply	External	External
	Power Requirements	DC 12V, 2.5A	DC 12V, 2.5A
	On Mode	16W (On)	18W (On)
	Stand-by Mode	< 0.5W	< 0.5W
	Off Mode	< 0.3W	< 0.3W
Glass	Thickness	3.0 mm (0.12")	3.0 mm (0.12")
	Reflection Rate	< 1%	< 1%
	Transmission Rate	> 97%	> 97%
	Hardness	> 9H	> 9H
Operating Conditions	Temperature	0°C-40°C (32°F-104°F)	0°C-40°C (32°F-104°F)
	Humidity	10%-90% (non-condensing)	10%-90% (non-condensing)
	Altitude	< 12,000 feet (3,658m)	< 12,000 feet (3,658m)
Transport/Storage Conditions	Temperature	-20°C-60°C (-4°F-140°F)	-20°C-60°C (-4°F-140°F)
	Humidity	5%-95% (non-condensing)	5%-95% (non-condensing)
	Altitude	< 40,000 feet (12,192m)	< 40,000 feet (12,192m)
Mounting	VESA FPMPI	Yes (100 x 100 mm & 75 x 75 mm)	Yes (100 x 100 mm & 75 x 75 mm)
Stand	Tilt	0° to 15°	3° to 21°
Security	Kensington Security Slot	Yes	Yes
Dimensions	Product with Base (W x H x D)	513.2 x 368.5 x 155.0 mm (20.2" x 14.5" x 6.1")	562.4 x 392.8 x 196.0 mm (22.1" x 15.4" x 7.7")
	Packaging (W x H x D)	614.0 x 477.0 x 204.0 mm (24.2" x 18.8" x 8.0")	672.0 x 517.0 x 249.0 mm (26.5" x 20.4" x 9.8")
Weight	Product with Base	6.7 kg (14.7 lb)	7.8 kg (17.2 lb)
	Packaging	8.8 kg (19.4 lb)	10.9 kg (24.0 lb)

Примечание:

Технические характеристики могут быть изменены без предварительного уведомления.

ТЕХНИЧЕСКИЕ ХАРАКТЕРИСТИКИ

7.2 Размеры монитора

7.2.1 Габаритные размеры MX-22

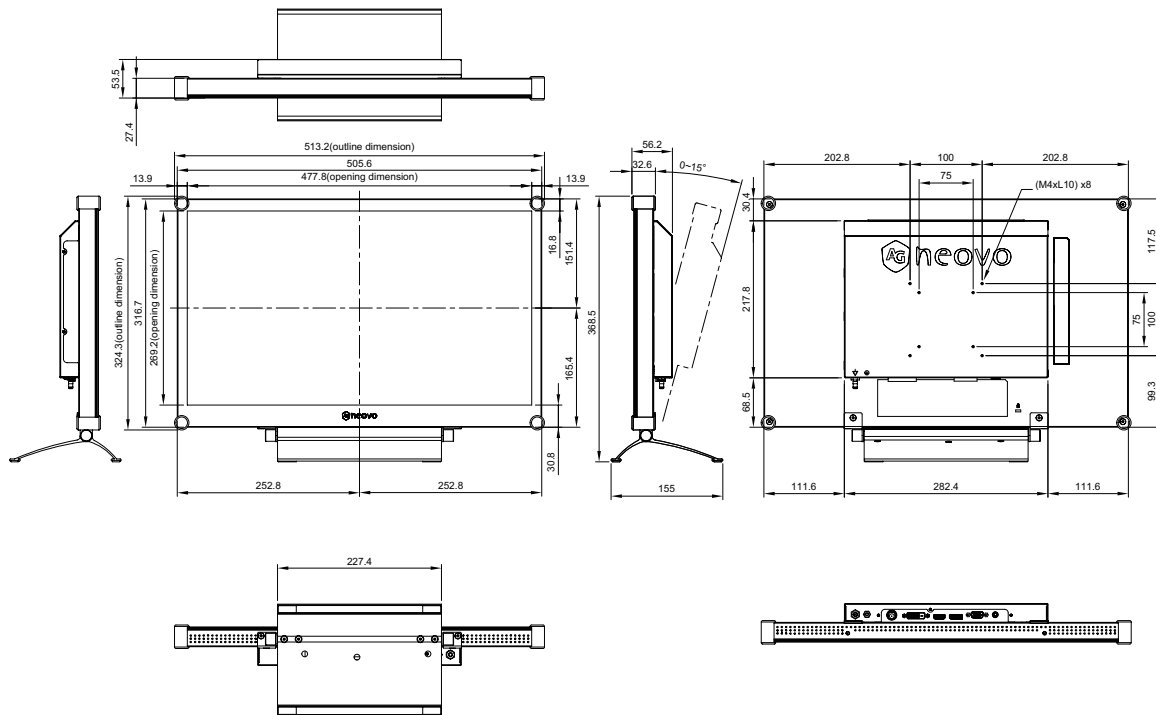

7.2.2 Габаритные размеры MX-24

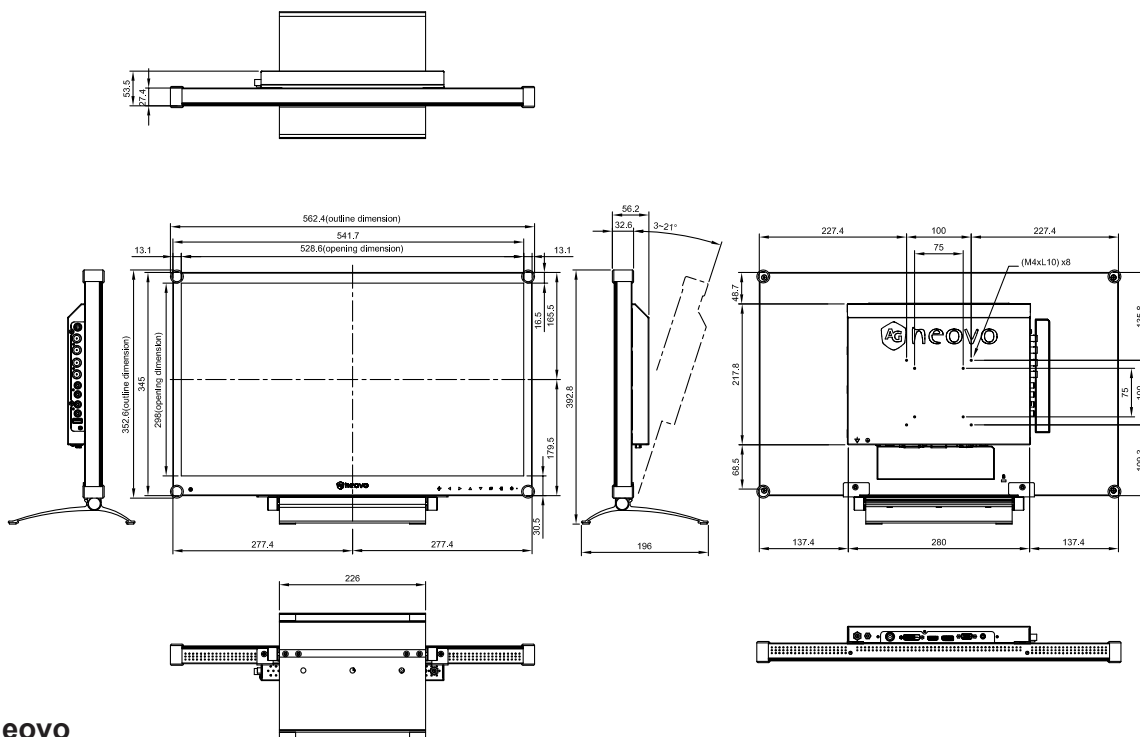

AG Neovo

Company Address: 5F-1, No. 3-1, Park Street, Nangang District, Taipei, 11503, Taiwan.

Copyright © 2022 AG Neovo. All rights reserved.

MX-22/24 Eprel registration number: 670692/670707

MX22B0/MX24B0_UM_V011